

HARMONISCHER ÜBERGANG.

CL 650.



Ihre CLASSICS-Vorteile

CL 650

Sitzhöhe, Sitzbreite und Longchair gehen in jeder Kombination eine anmutige Verbindung ein. Die Kisselemente von Armlehne, Rücken- und Sitzelement bilden einen von Harmonie geprägten Übergang. Das Spiel mit den Möglichkeiten für den individuellen Sitzkomfort übersetzt Erpo mit der CL 650 in eine anspruchsvolle Designsprache. Über die Wahl der Füße und des Bezugsmaterials verwandelt sich dieses Sitzmöbel in die persönliche Wunschlösung: Ecksofa, Einzelsofa mit Longchair oder Sofagruppe.

- ▶ 5 Sitzqualitäten
- ▶ 3 Rückenkissen-Polsterungen
- ▶ 3 Sitztiefen, 53 cm, 58 cm und 62 cm
- ▶ 2 unterschiedliche Sitzhöhen, 43 cm und 46 cm
- ▶ 14 Fußformen zur Auswahl



Greifen Sie zu Ihrem Smartphone, scannen Sie den QR-Code ein und erleben Sie die CL 650.

CLASSICS

erpo[®]
Sitz. Kultur.

CL 650



Aufbau / Construction / Rembourrage / Opbouw

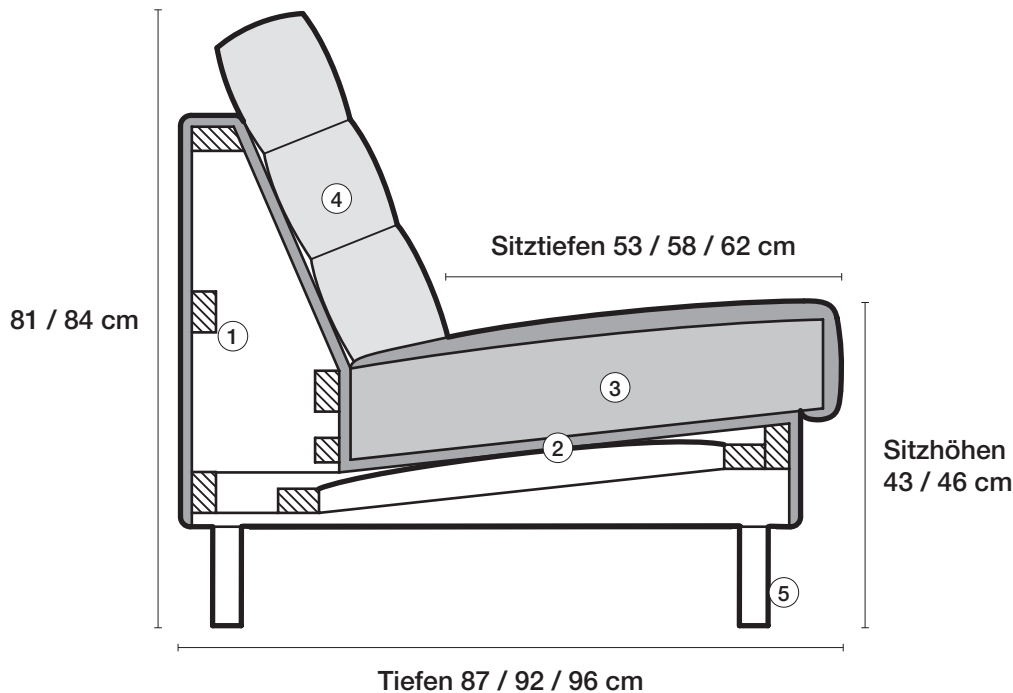

1 Gestell

Hartholzgestell aus Buche, gedübelt und verleimt.

2 Unterfederung

Stahlwellenunterfederung mit Spezialabdeckung und hochwertigem Futterstoff.

3 Sitzkissen

Daunencharakter
Comfort SL
Kaltschaumkombination
Taschenfederkern
Soft

4 Rückenkissen

Daunencharakter
Comfort SL
Kaltschaumkombination

Sitztiefen

Sitztiefe 53 cm
Sitztiefe 58 cm
Sitztiefe 62 cm

Sitzhöhen

Sitzhöhe 43 cm
Sitzhöhe 46 cm
Sonderhöhen möglich

5 Fussausführungen

1 Frame

Hardwood frame in beech, plugged and glued.

2 Spring base

Steel corrugated spring base with special covering and high-quality lining material.

3 Seat cushions

Downy character
Comfort SL
Foam combination
Pocket spring core
Soft

4 Back cushions

Downy character
Comfort SL
Foam combination

Seat depths

Seat depth 53 cm
Seat depth 58 cm
Seat depth 62 cm

Seat heights

Seat height 43 cm
Seat height 46 cm
Special heights possible

5 Legs

1 Châssis

Solide châssis en hêtre, chevillé et collé.

2 Suspension

Ressorts métalliques ondulés avec revêtement spécial.

3 Coussins de siège

Type duvet
Comfort SL
Combinaison polyéther et mousse à froid
Ressorts ensachés
Soft

4 Coussins de dossier

Type duvet
Comfort SL
Combinaison polyéther et mousse à froid

Profondeurs d'assise

53 cm
58 cm
62 cm

Hauteur de siège

43 cm
46 cm
Hauteurs spéciales possible

5 Modèles de pied

1 Frame

Frame uit beuk, geplugd en vastgelijmd.

2 Vering

Stalen springveren met speciale afwerking.

3 Zitkussens

Donskarakter
Comfort SL
Koudschuimcombinatie
Kern van pocketveren
Soft

4 Rugkussens

Donskarakter
Comfort SL
Koudschuimcombinatie

Zitdiepte

53 cm
58 cm
62 cm

Zithoogte

43 cm
46 cm
Speciale hoogten mogelijk

5 Voetuitvoeringen

Produktinformation / Product information Informations produits / Productinformatie

Gestell Hartholzgestell aus Buche, gedübelt und verleimt.

Unterfederung Stahlwellenunterfederung mit Spezialabdeckung und hochwertigem Futterstoff.

Sitzkissen **A Daunencharakter**
Legere Ausführung in bewährter Kammerkissen-Verarbeitung und stabilisierendem Sitzkern aus Polyätherschaum RG 43. Füllung Polyschaumstäbchen mit hochwertigen Vliesfasern.

B Comfort SL
Weiche besonders anpassungsfähige Ausführung mit stabilisierendem Sitzkern aus Polyätherschaum RG 42. Füllung Polyschaumstäbchen in bewährter Kammerkissenverarbeitung mit hochwertigen Vliesfasern.

C Kaltschaumkombination
Festere Ausführung aus hochwertiger Kaltschaum-Kombination. Formstabil durch festen Polyätherkern RG 43 und angenehm weicher Kaltschaumabdeckung RG 35.

D Taschenfederkern mit Daunencharakter
Klassischer Sitzkomfort durch einzeln in Taschen eingenähte zylindrische Federkerne, die mit hochwertigem Kaltschaum RG 40 ummantelt sind. Legere Oberfläche durch bewährte Kammerkissen-Verarbeitung. Füllung Polyschaumstäbchen RG 40. **Aufpreis siehe Sonderanfertigungen.**

S Soft
Legere Ausführung in bewährter Kammerkissen-Verarbeitung. Füllung aus Polyschaumstäbchen RG 80 und hochwertigen Vliesfasern.

Sitztiefen **Sitztiefe 53 cm**
Sitztiefe 58 cm (Mehrpreis 8 %)
Sitztiefe 62 cm (Mehrpreis 10 %)

Sitzhöhen **Sitzhöhe 43 cm**
Sitzhöhe 46 cm
durch Verlängerung der Füße (ohne Aufpreis)

Bitte Sitztiefe und Sitzhöhe bei der Bestellung unbedingt angeben.

Rückenkissen **A Daunencharakter**
Legere Ausführung in bewährter Kammerkissen-Verarbeitung. Füllung aus Polyschaumstäbchen und hochwertigen Vliesfasern.

B Comfort SL
Weiche, besonders anpassungsfähige Ausführung in bewährter Kammerkissen-Verarbeitung. Weiche Füllung aus hochwertigen Vliesfaserkugeln.

C Kaltschaum
Formstabiler Kern aus hochwertigem Kaltschaum RG 50. Abdeckung aus Polyätherschaum RG 20 mit Vlieskaschierung.

Frame Hardwood frame in beech, plugged and glued.

Spring base Steel corrugated spring base with special covering and high-quality lining material.

Seat cushions **A Downy character**
Casual looking. Proven chamber cushion with seat core stabilisation using polyether foam RG 43. Filling with small polyfoam sticks and high-quality fibres.

B Comfort SL
The nucleus of this cushion is of premium quality foam RG 42 surrounded with special cushions pockets filled with Polyfoam sticks RG 40. A combination of which provides a velvety and smooth characteristic to this cushion which is fashioned to provide supple flexibility and stability.

C Foam combination
Firmer comfort made from a high-quality cold foam combination. Dimensionally stable thanks to firm polyether core RG 43 and soft cold-foam covering RG 35.

D Pocket spring core with downy character
The foundation is made of superior quality spring core enhanced by individually sewn pockets surrounded with cold foam RG 40 which is then further finished with filling of Polyfoam sticks RG 40, thereby yielding the best in classical seating comfort. **Additional charge see Custom-made extras.**

S Soft
Casual-looking. Proven chamber cushion. Filling with small polyfoam sticks RG 80 and high-quality fibres.

Seat depths **Seat depth 53 cm**
Seat depth 58 cm (Surcharge 8 %)
Seat depth 62 cm (Surcharge 10 %)

Seat heights **Seat height 43 cm**
Seat height 46 cm
by extension of the legs (without surcharge).

Important - Specify seat depth and seat height on your order.

Back cushions **A Downy character**
Casual-looking. Proven chamber cushion. Filling with small polyfoam sticks and high-quality fibres.

B Comfort SL
The cushion is of premium quality with special cushions pockets filled with soft Polyfoam pellet. A combination of which provides a velvety and smooth characteristic to this cushion which is fashioned to provide supple flexibility and stability.

C Cold Foam
Dimensionally stable core made from a high-quality cold foam RG 50. Covering off polyfoam RG 20 with polyester padding.

Produktinformation / Product information
Informations produits / Productinformatie

Châssis	Solide châssis en hêtre, chevillé et collé.
Suspension	Ressorts métalliques ondulés avec revêtement spécial.
Coussins de siège	<p>A Type duvet Exécution légère avec la célèbre finition alvéolée et noyau de siège stabilisateur en mousse polyéther RG 43. Rembourrage à particules de mousse polyéther et fibres textiles non tissées de haute qualité.</p> <p>B Comfort SL Exécution moelleuse particulièrement souple avec noyau de siège stabilisateur en mousse polyéther RG 42. Rembourrage à particules de mousse polyéther avec la célèbre finition alvéolée.</p> <p>C Combinaison polyéther et mousse à froid Modèle plus ferme grâce à une combinaison de polyéther et de mousse à froid de haute qualité. Noyau de mousse polyéther RG 43 indéformable, recouvert de mousse à froid RG 35 agréablement souple.</p> <p>D Ressorts ensachés avec rembourrage de type duvet Confort d'assise classique grâce aux noyaux à ressorts cylindriques ensachés séparément et enveloppés de mousse à froid RG 40 de haute qualité. Surface confortable grâce à la célèbre finition alvéolée. Rembourrage à particules de mousse polyéther RG 40. Supplément voir également exécutions spéciales</p> <p>S Soft Exécution légère avec la célèbre finition alvéolée. Rembourrage à particules de mousse polyéther RG 80 et fibres textiles non tissées de haute qualité.</p>
Profondeurs d'assise	<p>53 cm 58 cm (Supplément 8 %) 62 cm (Supplément 10 %)</p>
Hauteur de siège	<p>43 cm 46 cm Hauteur d'assise 46 cm en rehaussant les pieds (sans supplément)</p> <p>Veillez absolument indiquer la profondeur d'assise et hauteur de siège dans votre commande.</p>
Coussins de dossier	<p>A Type duvet Exécution légère avec la célèbre finition alvéolée. Rembourrage à particules de mousse polyéther et fibres textiles non tissées de haute qualité.</p> <p>B Comfort SL Modèle moelleux, particulièrement souple, avec coussins à finition alvéolée. Rembourrage souple en billes de fibres polyester.</p> <p>C Combinaison polyéther et mousse à froid Coussin indéformable en mousse à froid RG 50. Revêtement en mousse polyéther RG 20 avec doublure polyester.</p>

Frame	Frame uit beuk, geplugd en vastgelijmd.
Vering	Stalen springveren met speciale afwerking.
Zitkussens	<p>A Donskarakter Een losse uitvoering met de gekende kamerkussenverwerking en de stabiliserende zitkern uit polyetherschuim RG 43. Vulling van polyschuimstaafjes en hoogwaardige vliesvezels.</p> <p>B Comfort SL Zachte, zeer flexibele uitvoering met de stabiliserende zitkern uit polyetherschuim RG 42. Vulling van polyschuimstaafjes en gekende kamerkussenverwerking.</p> <p>C Koudschuimcombinatie Vastere uitvoering van een hoogwaardige koudschuim-combinatie. Stabiele vorm door de vaste polyetherkern RG 43 en de aangenaam zachte koudschuimbekleding RG 35.</p> <p>D Kern van pocketveren met dons karakter Klassiek zitcomfort door de in aparte pockets ingezaaide cilindervormige veerkernen die met hoogwaardig koudschuim RG 40 omwikkeld zijn. Comfortabel oppervlak door de gekende kamerkussenverwerking. Vulling polyschuimstaafjes RG 40. Meerprijs zie speciale uitvoeringen.</p> <p>S Soft Een losse uitvoering in de gekende kamerkussenverwerking. Vulling van polyschuimstaafjes RG 80 en hoogwaardige vliesvezels.</p>
Zitdiepte	<p>53 cm 58 cm (Meerprijs 8 %) 62 cm (Meerprijs 10 %)</p>
Zithoogte	<p>43 cm 46 cm Door verlenging van den voeten (zonder meerprijs).</p> <p>Vermeld bij de bestelling absoluut de zitdiepte en zithoogte.</p>
Rugkussens	<p>A Donskarakter Een losse uitvoering in de gekende kamerkussenverwerking. Vulling van polyschuimstaafjes en hoogwaardige vliesvezels.</p> <p>B Comfort SL Zachte, zeer flexibele uitvoering in de gekende kamerkussenverwerking. Zachte vulling van hoogwaardige vliesvezelballetjes.</p> <p>C Koudschuimcombinatie Vormbestendige kern van hoogwaardig koudschuim RG 50. Afgedekt met polyetherschuim RG 20 met vliesafdekking.</p>

Produktumfang / Product range / Gamme des produits / Productomvang

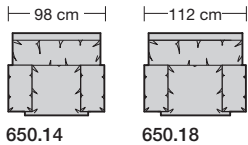

650.14 650.18

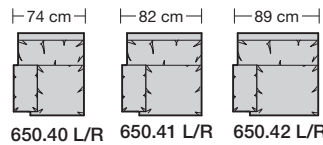

650.40 L/R 650.41 L/R 650.42 L/R

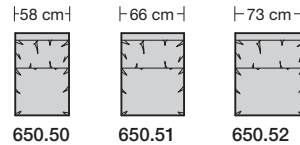

650.50 650.51 650.52

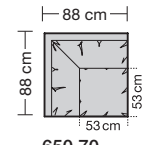

650.70

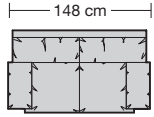

650.22

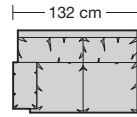

650.44 L/R

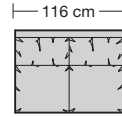

650.54

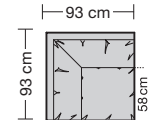

650.70 Übertief für Sitztiefe 58 cm

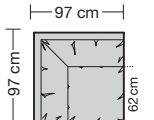

650.70 Übertief für Sitztiefe 62 cm

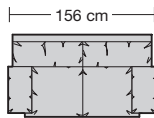

650.23

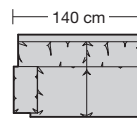

650.45 L/R

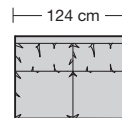

650.55

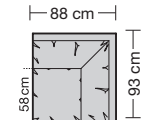

650.761 L

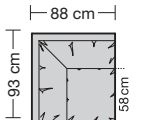

650.761 R

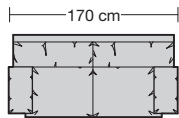

650.24

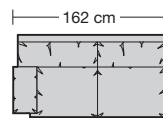

650.46 L/R

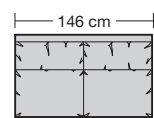

650.56

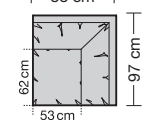

650.76 L

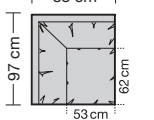

650.76 R

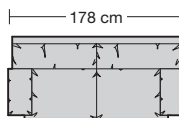

650.25

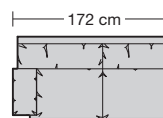

650.47 L/R

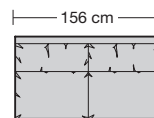

650.57

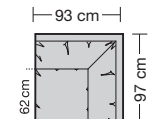

650.762 L

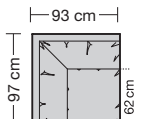

650.762 R

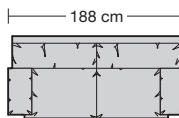

650.26

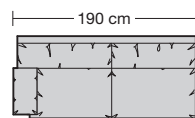

650.48 L/R

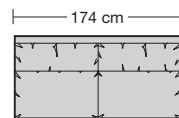

650.58

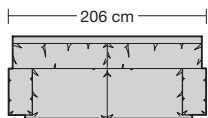

650.27

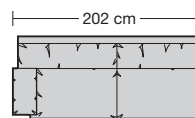

650.49 L/R

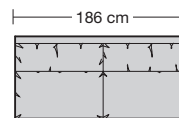

650.59

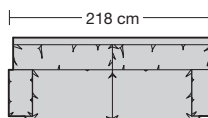

650.28

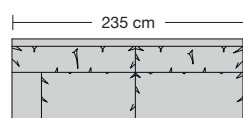

650.495 L/R

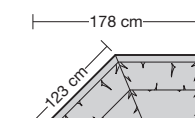

650.75

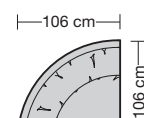

650.73

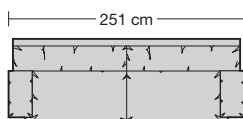

650.29

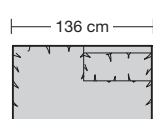

650.67 L/R

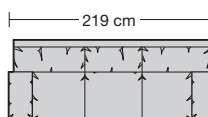

650.32

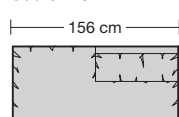

650.69 L/R

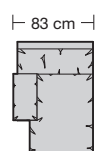

650.78 L/R

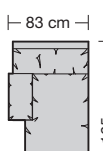

650.79 L/R

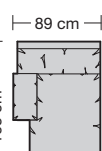

650.792 L/R

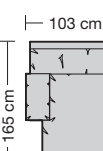

650.795 L/R

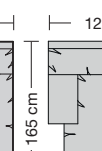

650.798 L/R

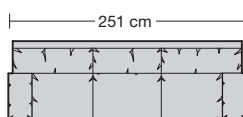

650.35

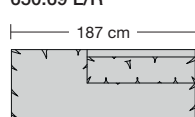

650.695 L/R

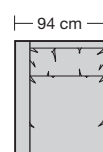

650.772 L/R

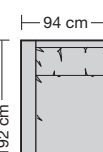

650.775 L/R

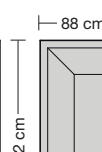

650.752 L/R

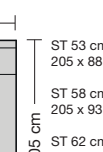

650.755 L/R

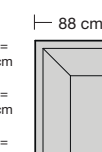

650.755 L/R

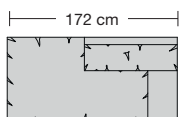

650.250 L/R

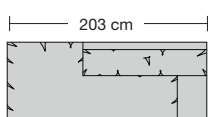

650.270 L/R

ST 53 cm = 225 x 88 cm

ST 58 cm = 225 x 93 cm

ST 62 cm = 225 x 97 cm

ST 53 cm = 225 x 88 cm

ST 58 cm = 225 x 93 cm

ST 62 cm = 225 x 97 cm

Sitztiefe, Sitzhöhe, Armlehne und Kissenführung bitte bei der Bestellung unbedingt angeben.

Important - Specify seat depth, seat height, armrest and seat cushion in your order.

Veuillez absolument indiquer à la commande la profondeur de siège, hauteur de siège, d'accoudoir et le modèle de coussin.

Gelieve de zitdiepte, zithoogte, zijkant en kussenuitvoering bij de bestelling te vermelden.

CL 650

CLASSICS

Füsse / Legs / Pieds / Voeten



Fuss Aluminiumguss oval, 37 x 25 mm,
CL7: 125 mm hoch für **Sitzhöhe 43 cm**,
CL75: 155 mm hoch für **Sitzhöhe 46 cm**
hochglanz poliert, matt poliert oder schwarz matt pulverbeschichtet

CL 7/75



Holzfuß mit Chromgleiter, Ø 50 mm Buche natur, Eiche natur und Wildeiche bianco oder in allen Erpo Basisfarben. Sonderfarben gegen Aufpreis.
CL12: 130 mm hoch für **Sitzhöhe 43 cm**
CL125: 160 mm hoch für **Sitzhöhe 46 cm**

CL 12 / 125



Holzfuß Buche mit Chromplatte, 142 x 142 mm Buche natur oder in allen Erpo Basisfarben. Sonderfarben gegen Aufpreis.
CL26: 130 mm hoch für **Sitzhöhe 43 cm**
CL265: 160 mm hoch für **Sitzhöhe 46 cm**

CL 26 / 265



Metallfuß rund, Ø 40 mm **hochglanz verchromt** oder **matt verchromt**
CL30: 130 mm hoch für **Sitzhöhe 43 cm**
CL305: 160 mm hoch für **Sitzhöhe 46 cm**

CL 30 / 305



Metall Flachstahl, hochglanz verchromt,
CL35: 130 mm hoch für **Sitzhöhe 43 cm**,
CL355: 160 mm hoch für **Sitzhöhe 46 cm**.

CL 35 / 355



Holzfuß Buche rund, Ø 60 mm Buche natur, Eiche natur und Wildeiche bianco oder in allen Erpo Basisfarben. Sonderfarben gegen Aufpreis.
CL40: 130 mm hoch für **Sitzhöhe 43 cm**
CL405: 160 mm hoch für **Sitzhöhe 46 cm**

CL 40 / 405



Holzfuß Buche, 90 x 90 mm, Buche natur, Eiche natur und Wildeiche bianco oder in allen Erpo Basisfarben. Sonderfarben gegen Aufpreis.
CL48: 130 mm hoch für **Sitzhöhe 43 cm**
CL485: 160 mm hoch für **Sitzhöhe 46 cm**

CL 48 / 485



Metallfuß rund, Ø 60 mm hochglanz verchromt oder matt verchromt.
CL50: 130 mm hoch für **Sitzhöhe 43 cm**
CL505: 160 mm hoch für **Sitzhöhe 46 cm**

CL 50 / 505



Fuss Aluminiumguss oval, **hochglanz poliert** oder **schwarz matt pulverbeschichtet** Ø 16-29 mm
CL59: 130 mm hoch für **Sitzhöhe 43 cm**
CL595: 160 mm hoch für **Sitzhöhe 46 cm**
 Bei Parkett kann dieser Fuss zu Abdrücken führen.

CL 59 / 595



Aluminium natur, Ø 40 mm,
CL60: 130 mm hoch für **Sitzhöhe 43 cm**,
CL605: 160 mm hoch für **Sitzhöhe 46 cm**.

CL 60 / 605



Metallfuß rund, höhenverstellbar von 130 – 155 mm, für Sitzhöhe 43 - 45 cm, Ø 30 mm, **hochglanz verchromt** oder **pulverbeschichtet titanfarbig**. Sonderlackierung in allen RAL Farben gegen Aufpreis.

CL 80



Metall quadratisch, 30 x 30 mm, 130 oder 150 mm hoch, für **Sitzhöhe 43 oder 45 cm**, **hochglanz verchromt** oder **matt verchromt**.
Aufpreis pro Kufe € 53,-

Kufe 3



Metall Flachstahl, 50 mm breit, 130 oder 150 mm hoch, für **Sitzhöhe 43 oder 45 cm**, **hochglanz verchromt** oder **matt verchromt**. Kufe immer mittig unter Armlehne montiert.
Aufpreis pro Kufe € 63,-

Kufe 5



Metall Flachstahl, 80 mm breit, 130 oder 150 mm hoch, für **Sitzhöhe 43 oder 45 cm**, **hochglanz verchromt** oder **matt verchromt**. Kufe immer mittig unter Armlehne montiert.
Aufpreis pro Kufe € 92,-

Kufe 8

CL 650

CLASSICS

Füsse / Legs / Pieds / Voeten



Oval cast aluminium, 37 x 25 mm,
CL7: height 125 mm, for **seat height 43 cm**,
CL75: height 155 mm, for **seat height 46 cm**
high gloss polished, mat polished or black mat powder-coated

CL 7/75



Wooden leg with chrome plate, Ø 50 mm, beech nature, oak nature and wild oak bianco or varnished in all Erpo basic colours. Extra charge for special colours.
CL12: height 130 mm for **seat height 43 cm**
CL125: height 160 mm for **seat height 46 cm**

CL 12 / 125



Wooden leg with chrome plate, 142 x 142 mm, beech nature or varnished in all Erpo basic colours. Extra charge for special colours.
CL26: height 130 mm for **seat height 43 cm**
CL265: height 160 mm for **seat height 46 cm**

CL 26 / 265



Metal leg round, Ø 40 mm **highly polished chromium-plated or mat chromium plated**
CL30: height 130 mm for **seat height 43 cm**
CL305: height 160 mm for **seat height 46 cm**

CL 30 / 305



Square metal foot, highly polished chromiumplated,
CL35: height 130 mm for **seat height 43 cm**,
CL355: height 160 mm for **seat height 46 cm**.

CL 35 / 355



Wooden leg beech round, Ø 60 mm beech nature, oak nature and wild oak bianco or varnished in all Erpo basic colours. Extra charge for special colours.
CL40: height 130 mm for **seat height 43 cm**
CL405: height 160 mm for **seat height 46 cm**

CL 40 / 405



Wooden leg with chrome plate, 90 x 90 mm beech nature, oak nature and wild oak bianco or varnished in all Erpo basic colours. Extra charge for special colours.
CL48: height 130 mm for **seat height 43 cm**
CL485: height 160 mm for **seat height 46 cm**

CL 48 / 485



Metal leg round, Ø 60 mm **highly polished chromium-plated or mat chromium plated**.
CL50: height 130 mm for **seat height 43 cm**
CL505: height 160 mm for **seat height 46 cm**

CL 50 / 505



Oval cast aluminium, **high gloss polished or black mat powder-coated** Ø 16-29 mm
CL59: height 130 mm for **seat height 43 cm**
CL595: height 160 mm for **seat height 46 cm**
 This leg may cause imprints on your parquet.

CL 59 / 595



Aluminium natural, Ø 40 mm,
CL60: height 130 mm for **seat height 43 cm**,
CL605: height 160 mm for **seat height 46 cm**.

CL 60 / 605



Cylindrical tube metal foot, height-adjustable, 130 - 155 mm, for seat height 43 - 45 cm, Ø 30 mm, **highly polished chromiumplated or powder-coated and titanium colour**. Special varnish in all RAL colours at extra charge.

CL 80



Square metal foot, 30 x 30 mm, 130 or 150 mm high, for **seat height 43 or 45 cm**, **highly polished or mat chromiumplated**.
 Extra charge per skid € 53,-

Kufe 3



Flat rolled steel metal foot, 50 mm wide, 130 or 150 mm high, for **seat height 43 or 45 cm**, **highly polished or mat chromiumplated**. Skid always centrally under armrest.
 Extra charge per skid € 63,-

Kufe 5

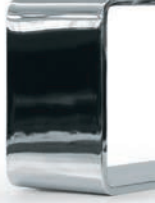

Flat rolled steel metal foot, 80 mm wide, 130 or 150 mm high, for **seat height 43 or 45 cm**, **highly polished or mat chromiumplated**. Skid always centrally under armrest.
 Extra charge per skid € 92,-

Kufe 8