

Produktinformation

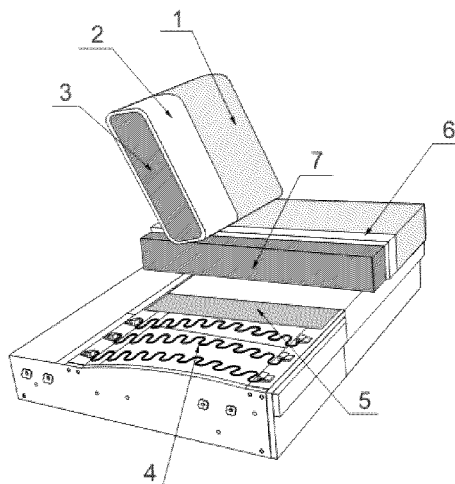

POLSTERAUFBAU

- KORPUS** : Verleimtes Massivholzgestell; Spanplatte; Karton;
- SITZ** : Wellen-Unterfederung; MEMORY SANDWICH Schaum HR 44kg/m³ / Schaum Visco; Diolenwattenabdeckung;
- RÜCKEN** : Dauerelastisches Gummigurtband; Schaumstoff HR 30kg/m³ + Rückenmate (Silikon); Diolenwattenabdeckung;
- FÜßE** : Metallfüße;



- 1** Bezug Ihrer Wahl
- 2** Rückenmate (Silikon)
- 3** Schaum HR 30kg/m³
- 4** Wellen-Unterfederung
- 5** Polster
- 6** Diolenwattenabdeckung
- 7** MEMORY SANDWICH (Schaum HR 44kg/m³ / Schaum Visco)

Produktinformation

Alle Elemente können nur in einer Farbe und in einem Stoff oder Leder gefertigt werden (uni Stoff)!
Lederzuschnitte und Nahtausführungen können aus material- und verarbeitungstechnischen Gründen zusätzliche Teilungsnähte zur Lederverarbeitung aufweisen.

Art der Polsterung : Festgepolstert mit besonders legerem Lock; Besonders leger: Eine "besonders legere Polsterung" zeichnet sich durch eine sehr weiche Oberfläche aus. Die Bezüge zeigen bereits im Neuzustand ein ausgeprägtes Wellenbild, das desing-, modell- und konstruktionsbedingt ist.

Nur ein Sitzkomfort lieferbar: MEMORY SANDWICH

Möglichkeiten:

Armlehnen zur Wahl:

- fest als Standard
 - klappbar als Variante gegen Aufpreis
- Armlehne klappbar oder fest zur Wahl



Verstellbarer Rücken und Kopfteilverstellung immer im Standard.



Füßen

Dieses Modell kann ausschliesslich mit Metall-Füßen angeboten werden.

Nur eine Fußhöhe = 21 cm; Sitzhöhe ca 42 cm;



Schwarz
MF1

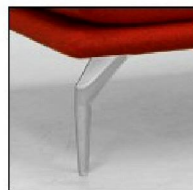

Gebürstet
MF1

Bei diesem Modell sind die Füße nicht montiert um Transportschäden zu vermeiden.
Die einzelnen Typen werden mit Krokodilsystem verbunden.

Zubehörteile, wie Kissen und Kopfstützen sind separat zu bestellen.

Bitte beachten Sie die Maßen im ausgeklappten Zustand.



Achtung!
Die Piktogramme haben nur einen informativen Charakter und entsprechen nicht der tatsächlichen Optik.
Bei den angegebenen Massen können Abweichungen entstehen (+/- 5 cm)
Bei Zusammenstellungen die Typen bitte von links nach rechts angeben (vorstehend!)

A = 40 cm
B = 42 cm
C = 59 cm
H = 90 cm
L = 92 cm

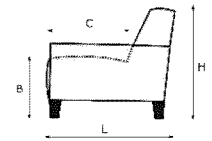
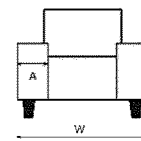

TL 2380						
BEZEICHNUNG	2501V 2,5ALvkv	2503V 2,5ARvkv	2502V 2,5ALRvkv	2501VK 2,5ALvkv m.klpb	2503VK 2,5ARvkv m.klpb	2502VK 2,5ALRvkv m.klpb
BEZEICHNUNG	2,5-Sitzer Armlehne links, mit verstellbaren Rücken und Kopfteilverstellung	2,5-Sitzer Armlehne rechts, mit verstellbaren Rücken und Kopfteilverstellung	2,5-Sitzer mit 2 Armlehnen, mit verstellbaren Rücken und Kopfteilverstellung	2,5-Sitzer Armlehne links klappbar, mit verstellbaren Rücken und Kopfteilverstellung	2,5-Sitzer Armlehne rechts klappbar, mit verstellbaren Rücken und Kopfteilverstellung	2,5-Sitzer mit 2 Armlehnen klappbar, mit verstellbaren Rücken und Kopfteilverstellung
BREITE (W)	180 cm	180 cm	220 cm	180 cm	180 cm	220 cm
TIEFE (L)	92 cm	92 cm	92 cm	92 cm	92 cm	92 cm
HÖHE (H)	90 cm	90 cm	90 cm	90 cm	90 cm	90 cm
SITZHÖHE (B) & SITZTIEFE (C)	42 cm & 59 cm	42 cm & 59 cm	42 cm & 59 cm	42 cm & 59 cm	42 cm & 59 cm	42 cm & 59 cm
QBM	1.32 qbm	1.32 qbm	1.61 qbm	1.32 qbm	1.32 qbm	1.61 qbm
Stoff	EUR	EUR	EUR	EUR	EUR	EUR
II						
III						
IV						
V						
AQUACLEAN						
Leder	EUR	EUR	EUR	EUR	EUR	EUR
W1						
W2						
WM/W9/RET						

TL 2380						
BEZEICHNUNG	3001V 3ALvkv	3003V 3ARvkv	3002V 3ALRvkv	3001VK 3ALvkv m.klpb	3003VK 3ARvkv m.klpb	3002VK 3ALRvkv m.klpb
BEZEICHNUNG	3-Sitzer Armlehne links, mit verstellbaren Rücken und Kopfteilverstellung	3-Sitzer Armlehne rechts, mit verstellbaren Rücken und Kopfteilverstellung	3-Sitzer mit 2 Armlehnen, mit verstellbaren Rücken und Kopfteilverstellung	3-Sitzer Armlehne links klappbar, mit verstellbaren Rücken und Kopfteilverstellung	3-Sitzer Armlehne rechts klappbar, mit verstellbaren Rücken und Kopfteilverstellung	3-Sitzer mit 2 Armlehnen klappbar, mit verstellbaren Rücken und Kopfteilverstellung
BREITE (W)	200 cm	200 cm	240 cm	200 cm	200 cm	240 cm
TIEFE (L)	92 cm	92 cm	92 cm	92 cm	92 cm	92 cm
HÖHE (H)	90 cm	90 cm	90 cm	90 cm	90 cm	90 cm
SITZHÖHE (B) & SITZTIEFE (C)	42 cm & 59 cm	42 cm & 59 cm	42 cm & 59 cm	42 cm & 59 cm	42 cm & 59 cm	42 cm & 59 cm
QBM	1.47 qbm	1.47 qbm	1.93 qbm	1.47 qbm	1.47 qbm	1.93 qbm
Stoff	EUR	EUR	EUR	EUR	EUR	EUR
II						
III						
IV						
V						
AQUACLEAN						
Leder	EUR	EUR	EUR	EUR	EUR	EUR
W1						
W2						
WM/W9/RET						

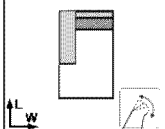
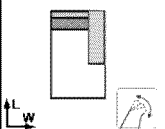
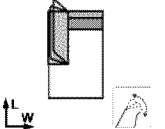
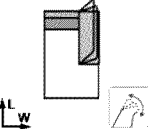
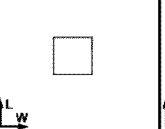
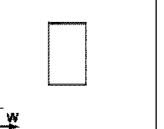
TL 2380						
BEZEICHNUNG	6021V LALvkv	6023V LARvkv	6021VK LALvkv m.klpb	6023VK LARvkv m.klpb	90707 Hocker 70x70	901270 Hocker 120x70
BEZEICHNUNG	Longchair mit Armteil links, mit verstellbaren Rücken und Kopfteilverstellung	Longchair mit Armteil rechts, mit verstellbaren Rücken und Kopfteilverstellung	Longchair mit Armteil links klappbar, mit verstellbaren Rücken und Kopfteilverstellung	Longchair mit Armteil rechts klappbar, mit verstellbaren Rücken und Kopfteilverstellung	Hocker 70x70	Hocker 120x70
BREITE (W)	120 cm	120 cm	120 cm	120 cm	70 cm	70 cm
TIEFE (L)	170 cm	170 cm	170 cm	170 cm	70 cm	120 cm
HÖHE (H)	90 cm	90 cm	90 cm	90 cm	42 cm	42 cm
SITZHÖHE (B) & SITZTIEFE (C)	42 cm & 129 cm	42 cm & 129 cm	42 cm & 129 cm	42 cm & 129 cm	42 cm & 70 cm	42 cm & 120 cm
QBM	1.62 qbm	1.62 qbm	1.62 qbm	1.62 qbm	0.22 qbm	0.38 qbm
Stoff	EUR	EUR	EUR	EUR	EUR	EUR
II						
III						
IV						
V						
AQUACLEAN						
Leder	EUR	EUR	EUR	EUR	EUR	EUR
W1						
W2						
WM/W9/RET						

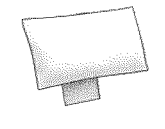
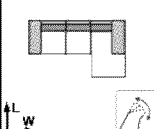
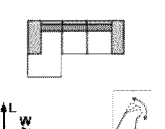
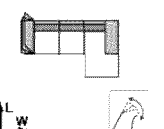
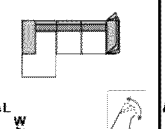
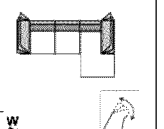
TL 2380						
BEZEICHNUNG	9033 Kopfauflage	846V 2,5ALvkv-LARvkv	553V LALvkv-2,5ARvkv	846VLK 2,5ALvkv m.klpb-LARvkv	553VRK LALvkv-2,5ARvkv m.klpb	846VK 2,5ALvkv m.klpb-LARvkv m.klpb
BEZEICHNUNG	Kopfstütze	2,5-Sitzer Armlehne links + Longchair mit Armteil rechts; inkl. verstellbarer Rücken und Kopfteilverstellung	Longchair mit Armteil links + 2,5-Sitzer Armlehne rechts; inkl. verstellbarer Rücken und Kopfteilverstellung	2,5-Sitzer Armlehne links klappbar + Longchair mit Armteil rechts; inkl. verstellbarer Rücken und Kopfteilverstellung	Longchair mit Armteil links + 2,5-Sitzer Armlehne rechts klappbar; inkl. verstellbarer Rücken und Kopfteilverstellung	2,5-Sitzer Armlehne links klappbar + Longchair mit Armteil rechts klappbar; inkl. verstellbarer Rücken und Kopfteilverstellung
BREITE (W)	25 cm	300 cm	300 cm	300 cm	300 cm	300 cm
TIEFE (L)	48 cm	170 cm	170 cm	170 cm	170 cm	170 cm
HÖHE (H)	5 cm	90 cm	90 cm	90 cm	90 cm	90 cm
SITZHÖHE (B) & SITZTIEFE (C)	cm & cm	cm & cm	cm & cm	cm & cm	cm & cm	cm & cm
QBM	0.01 qbm	2.94 qbm	2.94 qbm	2.94 qbm	2.94 qbm	2.94 qbm
Stoff	EUR	EUR	EUR	EUR	EUR	EUR
II						
III						
IV						
V						
AQUACLEAN						
Leder	EUR	EUR	EUR	EUR	EUR	EUR
W1						
W2						
WM/W9/RET						

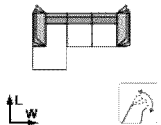
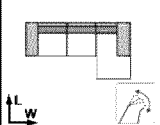
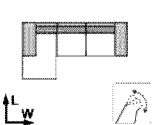
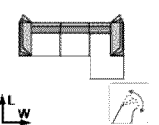
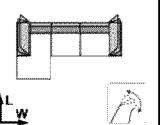
TL 2380						
BEZEICHNUNG	553VK	598V	860V	598VK	860VK	
BEZEICHNUNG	LALvkv m.klpb- 2,5ARvkv m.klpb	3ALvkv-LARvkv	LALvkv-3ARvkv	3ALvkv m.klpb- LARvkv m.klpb	LALvkv m.klpb- 3ARvkv m.klpb	
BEZEICHNUNG	Longchair mit Armteil links klappbar + 2,5-Sitzer Armlehne rechts klappbar; inkl. verstellbarer Rücken und Kopfteilverstellung	3-Sitzer Armlehne links + Longchair mit Armteil rechts; inkl. verstellbarer Rücken und Kopfteilverstellung	Longchair mit Armteil links + 3-Sitzer Armlehne rechts; inkl. verstellbarer Rücken und Kopfteilverstellung	3-Sitzer Armlehne links klappbar + Longchair mit Armteil rechts klappbar; inkl. verstellbarer Rücken und Kopfteilverstellung	Longchair mit Armteil links klappbar + 3-Sitzer Armlehne rechts klappbar; inkl. verstellbarer Rücken und Kopfteilverstellung	
BREITE (W)	300 cm	320 cm	320 cm	320 cm	320 cm	
TIEFE (L)	170 cm	170 cm	170 cm	170 cm	170 cm	
HÖHE (H)	90 cm	90 cm	90 cm	90 cm	90 cm	
SITZHÖHE (B) & SITZTIEFE (C)	cm & cm	cm & cm	cm & cm	cm & cm	cm & cm	
QBM	2.94 qbm	3.09 qbm	3.09 qbm	3.09 qbm	3.09 qbm	
Stoff	EUR	EUR	EUR	EUR	EUR	
II						
III						
IV						
V						
AQUACLEAN						
Leder	EUR	EUR	EUR	EUR	EUR	
W1						
W2						
WM/W9/RET						